

様

DVD販売サイト

【提案書】

Ver. 1.0.0

ウェブアシスト

## 提案主旨

目的を定義、Webサイト制作における対策を明記しています。

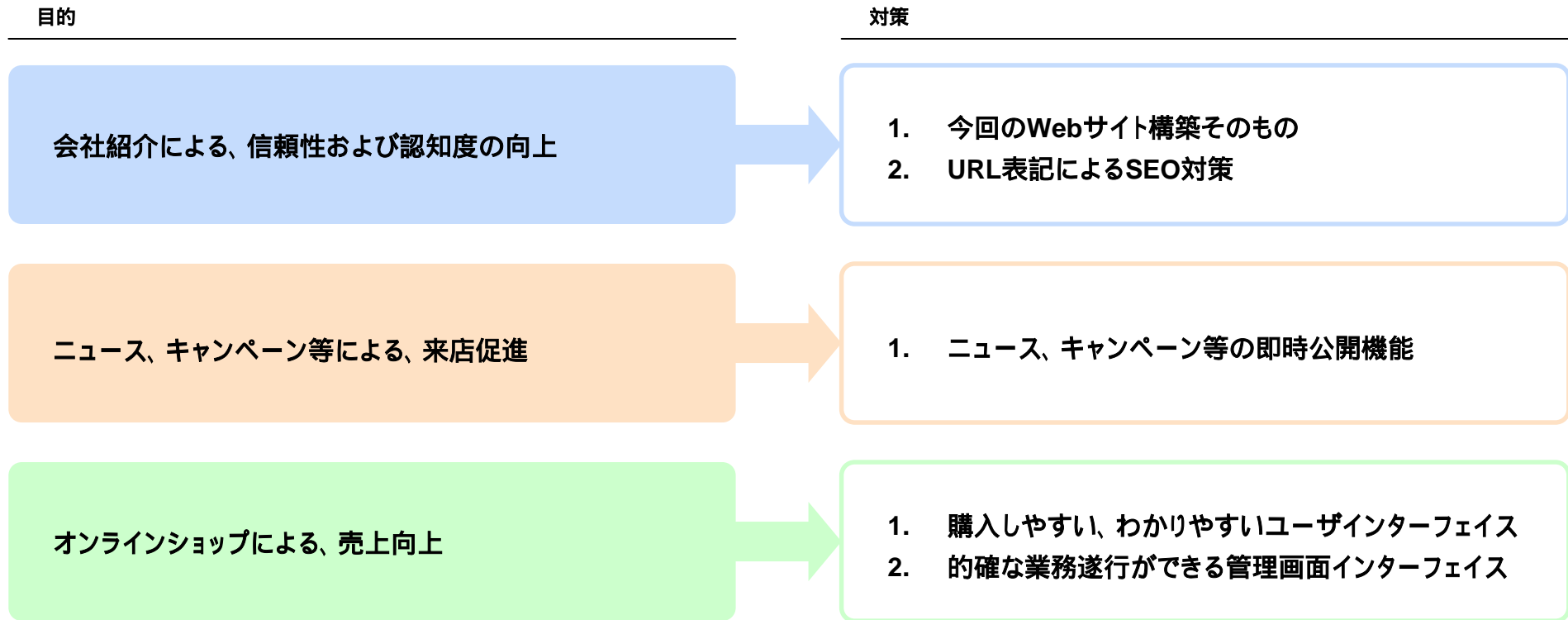

サイト概要

「誰が、主に何ができるか」を明記しています。

1. ユーザおよび会員は買い物をする事ができる。会員登録することで、住所等の入力軽減をはかることができる。また、会員情報等を変更、退会することができる。
2. ユーザおよび会員は、問い合わせをすることができる。
3. スタッフおよび管理者は、すべての操作において、事前にフォーム認証(ログイン)する必要がある。
4. スタッフおよび管理者は、ジャンル名称および商品を登録/変更/削除することができる。
5. スタッフおよび管理者は、ニュース、キャンペーン、イベントの告知することができる。
6. スタッフおよび管理者は、ユーザおよび会員の注文内容を確認することができる。また、業務連絡として、各注文に対しての対応状況やコメントを更新することができる。
7. 管理者は、消費税・送料等の基本設定を更新することができる。
8. 管理者は、スタッフを登録/変更/削除することができる。

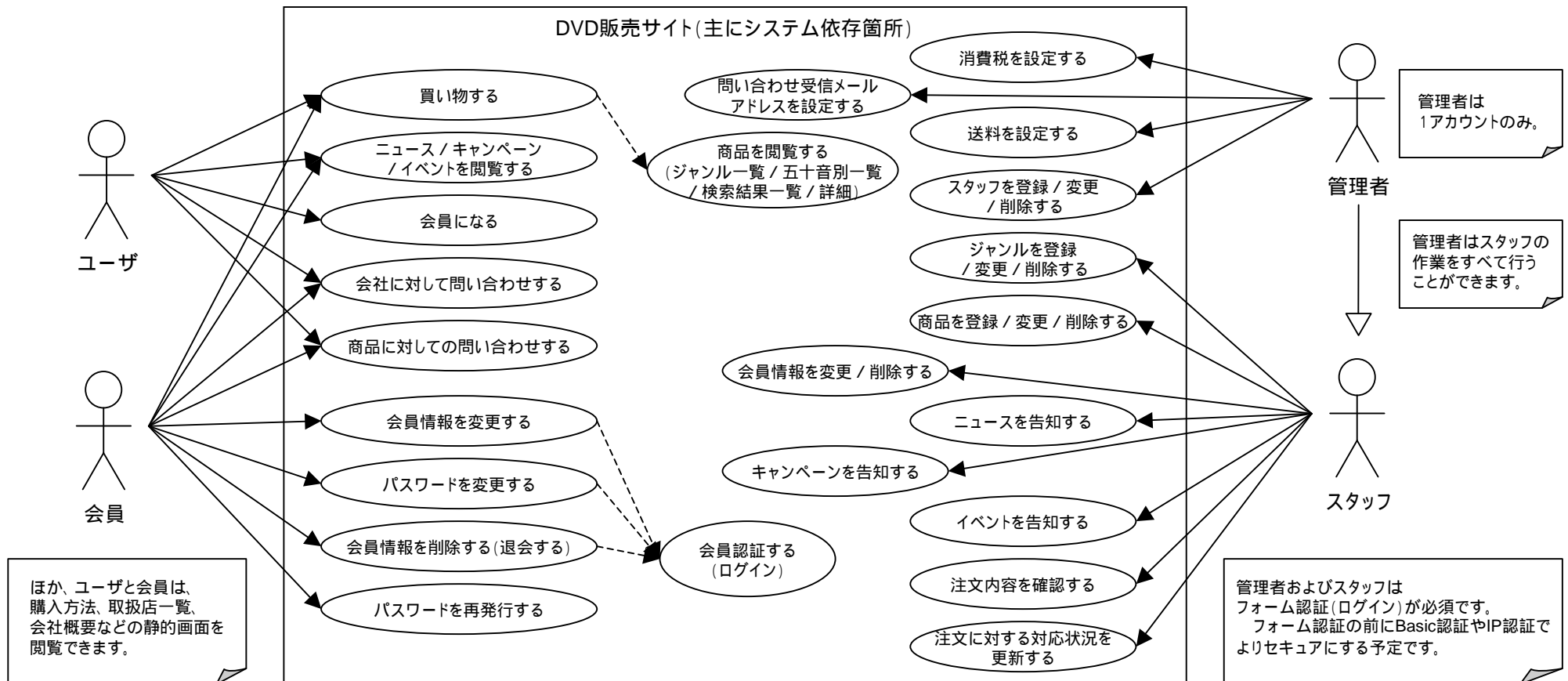

## システム機能

## ユーザ機能

ユーザ機能として、必要と考えられる主な機能となります。

No	機 能	内 容	備 考
1	商品インデックス表示	ジャンル別、五十音別などのインデックスを表示します。	
2	商品一覧表示	ジャンル選択および検索条件等による、商品一覧を表示します。	サムネイル画像表示あり。
3	商品詳細表示	商品の詳細情報を表示します。	画像表示あり。
4	ニュース一覧表示	ニュースの一覧を表示します。	
5	ニュース詳細表示	ニュースの詳細情報を表示します。	画像表示あり。
6	キャンペーン一覧表示	キャンペーンの一覧を表示します。	
7	キャンペーン詳細表示	キャンペーンの詳細情報を表示します。	画像表示あり。
8	イベント一覧表示	イベントの一覧を表示します。	
9	イベント詳細表示	イベントの詳細を表示します。	画像表示あり。
10	買い物機能	買い物カゴ機能による、オンラインショッピングができます。	クレジット決済は、他社ASPを利用。
11	会員仮登録	会員の仮登録ができます。	仮登録だけでは、会員とはなりません。
12	会員本登録	会員の本登録ができます。	仮登録後、本登録することができます。
13	会員認証(ログイン)	会員がマイページへログインすることができます。	
14	会員トップ表示	会員マイページのトップページを表示します。	
15	会員情報変更	会員マイページから、会員情報を変更することができます。	
16	会員パスワード変更	会員マイページから、パスワードを変更することができます。	
17	会員退会	会員マイページから、退会することができます。	
18	会員パスワード再発行	会員がパスワードを忘れた際に、パスワードの再発行を行うことができます。	
19	会社問い合わせ	会社に対しての問い合わせを行うことができます。	
20	商品問い合わせ	各商品に対しての問い合わせを行うことができます。	

## システム機能

## 管理機能 次ページあり

管理機能として、考えられる主な機能となります。

No	機能	内容	備考
1	認証(ログイン)	管理者およびスタッフは、ログインすることで、管理機能を利用することができます。	認証時に管理者権限とスタッフ権限に振り分けます。 管理者権限は1アカウントのみ。
2	商品一覧表示	商品の一覧を表示します。	
3	商品詳細表示	商品の詳細情報を表示します。	画像表示あり。
4	商品登録	商品を登録することができます。	画像アップロードあり。
5	商品変更	商品を変更することができます。	変更による、画像アップロードあり。
6	商品削除	商品を削除することができます。	
7	会員一覧表示	会員の一覧を表示します。	
8	会員詳細表示	会員の詳細情報を表示します。	
9	会員変更	会員情報を変更することができます。	
10	会員削除	会員情報を削除することができます。	
11	受注一覧表示	受注の一覧を表示します。	
12	受注詳細	受注の詳細情報を表示します。	
13	受注変更	受注を変更することができます。	
14	受注削除	受注を削除することができます。	
15	対応状況更新	受注に対しての業務対応情報を更新することができます。	業務連絡機能。ユーザ画面に対しては非表示。
16	ニュース/キャンペーン/イベント一覧表示	ニュース/キャンペーン/イベントの一覧を表示します。	
17	ニュース/キャンペーン/イベント詳細表示	ニュース/キャンペーン/イベントの詳細情報を表示します。	画像表示あり。
18	ニュース/キャンペーン/イベント登録	ニュース/キャンペーン/イベントを登録することができます。	画像アップロードあり。
19	ニュース/キャンペーン/イベント変更	ニュース/キャンペーン/イベントを変更することができます。	変更による、画像アップロードあり。
20	ニュース/キャンペーン/イベント削除	ニュース/キャンペーン/イベントを削除することができます。	

## システム機能

## 管理機能 前ページあり

管理機能として、考えられる主な機能となります。

No	機能	内容	備考
21	キャンペーン種類一覧表示	キャンペーン種類の一覧を表示します。	キャンペーン種類 キャンペーン登録する際にセットするもの。
22	キャンペーン種類詳細表示	キャンペーン種類の詳細を表示します。	
23	キャンペーン種類登録	キャンペーン種類を登録することができます。	
24	キャンペーン種類変更	キャンペーン種類を変更することができます。	
25	キャンペーン種類削除	キャンペーン種類を削除することができます。	
26	スタッフ一覧表示	スタッフの一覧を表示します。	管理者権限操作
27	スタッフ登録	スタッフを登録することができます。	管理者権限操作
28	スタッフ変更	スタッフを変更することができます。	管理者権限操作
29	スタッフ削除	スタッフを削除することができます。	管理者権限操作
30	基本設定	消費税の設定、送料の設定、ユーザ問い合わせの際の受信メールアドレス	管理者権限操作

### サイト構成(ユーザ)

システム依存箇所を明記しています。  システム依存箇所

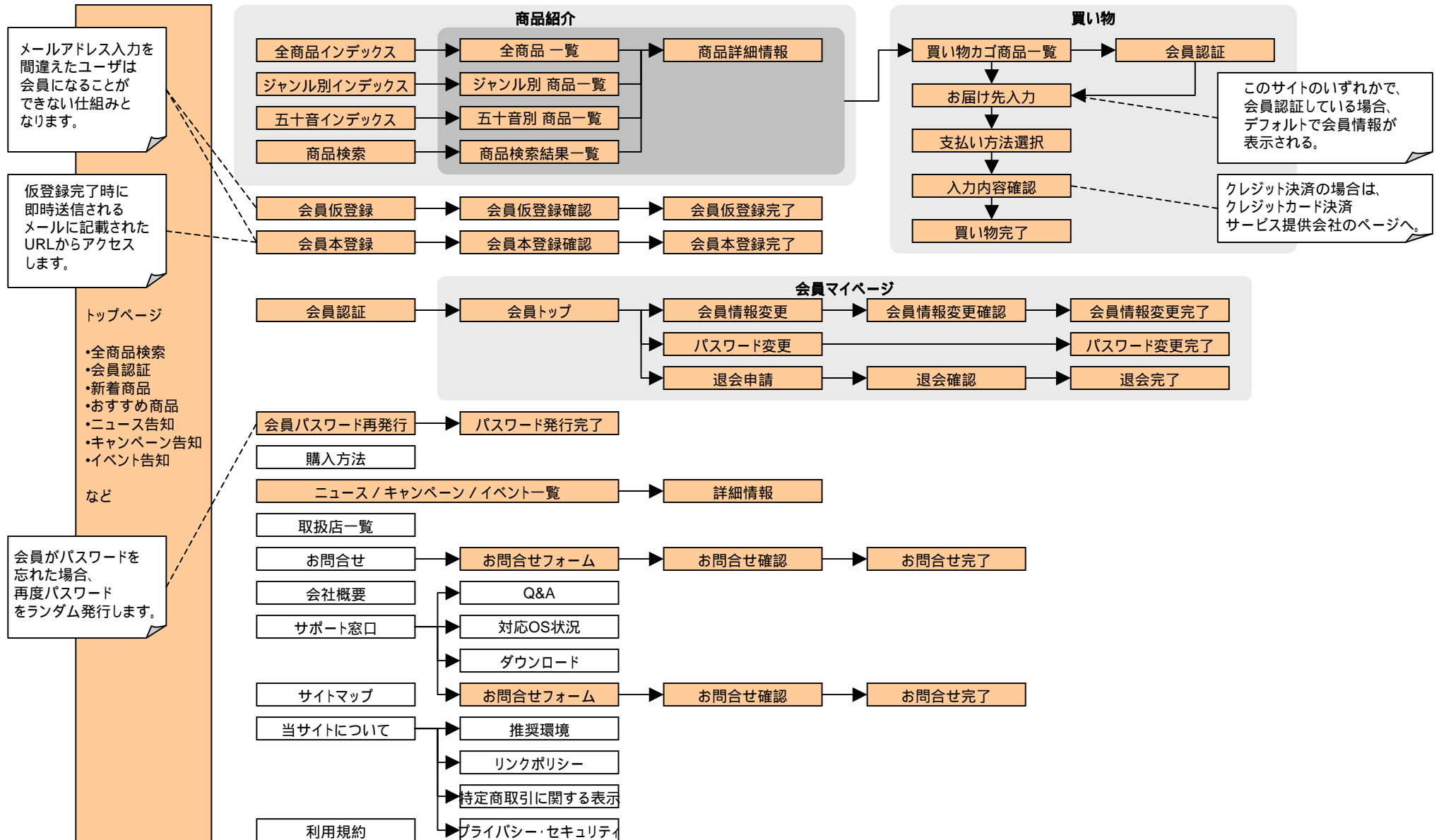

サイト構成(管理) 次ページあり

管理画面として必要なページとなります。なお、すべてシステム依存箇所となります。

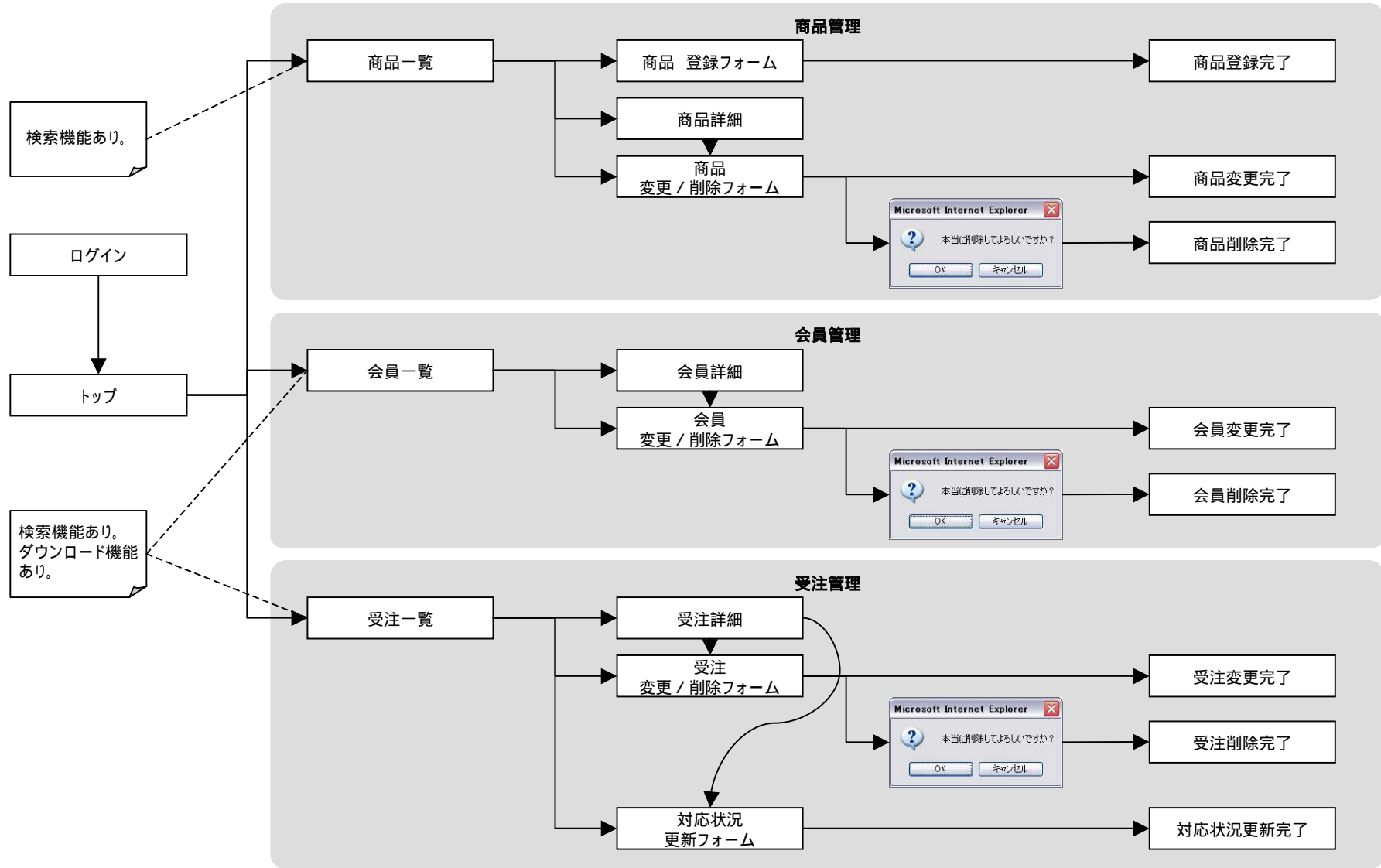



サイト構成(管理) 前ページあり

管理画面として必要なページとなります。なお、すべてシステム依存箇所となります。

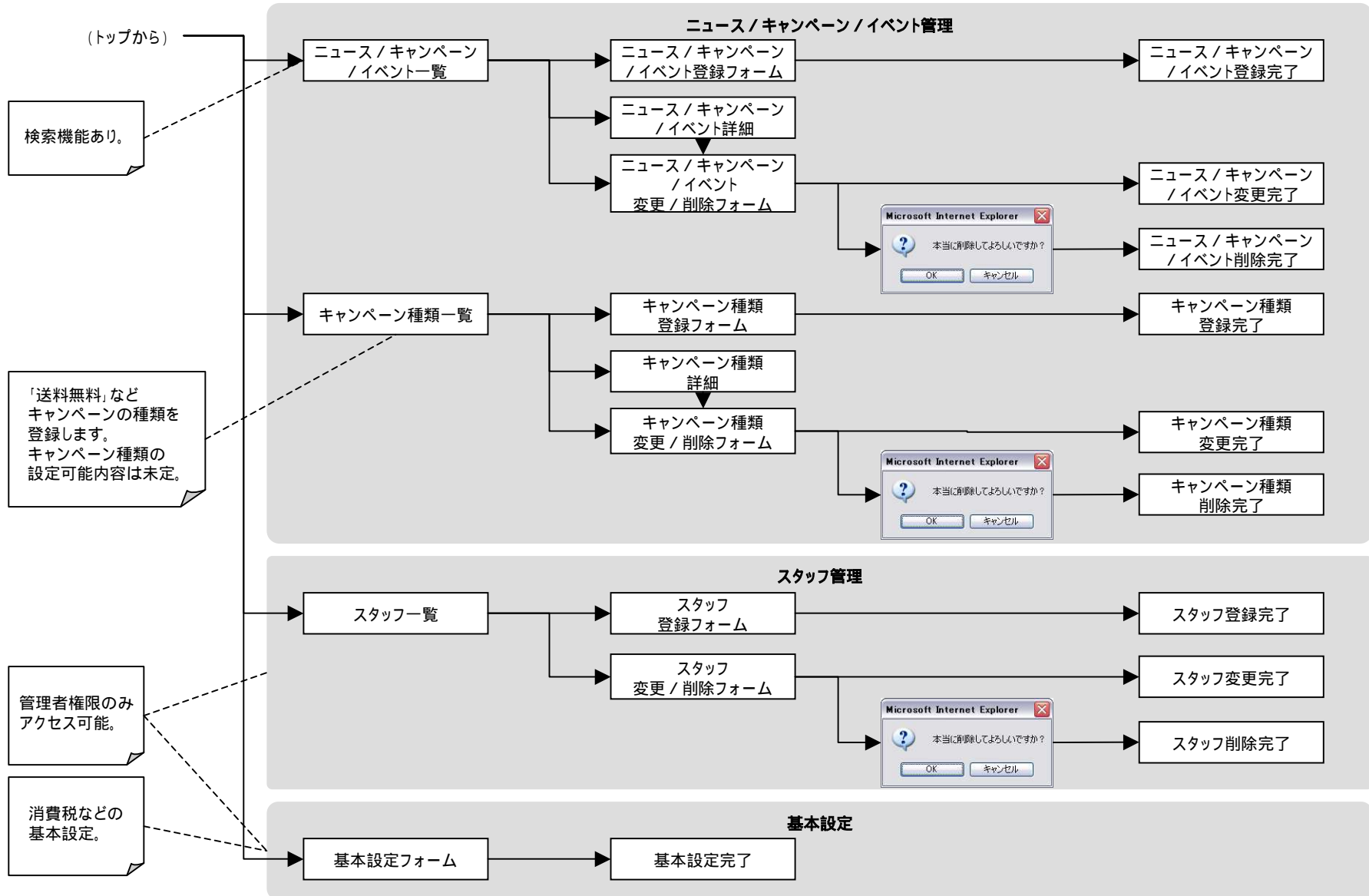

フロー

例1: ユーザが会員になる

ユーザが会員になるフローとなります。  
 仮登録の仕組みを設けることで、初期段階時に間違ったメールアドレスが会員となる、つまりゴミデータが増加することを防止します。  
 また、仮登録の仕組みを利用しない方法よりも、本人であることが保障されます。

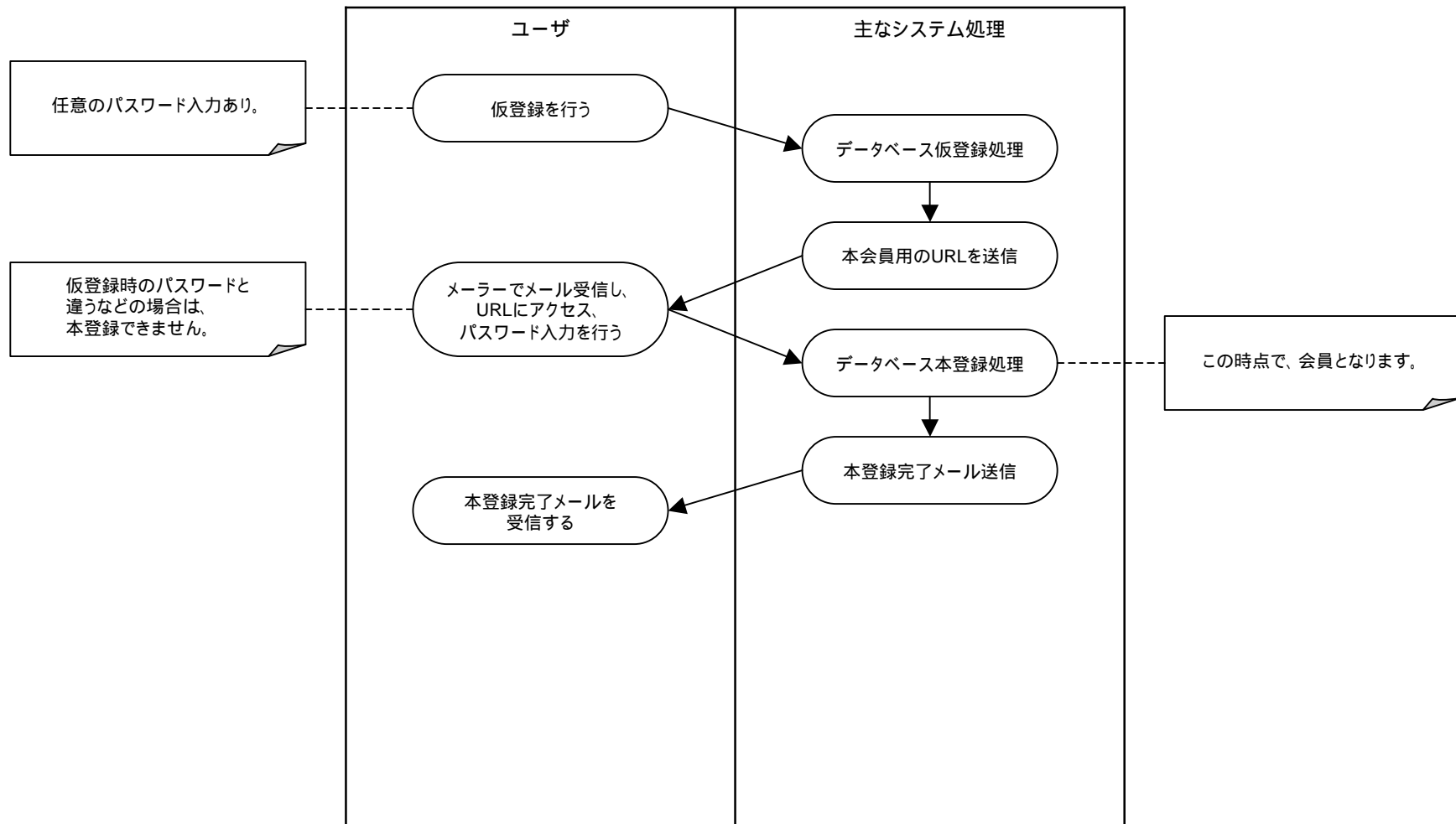

フロー

例2: キャンペーンを実施する

たとえば、「送料無料キャンペーン」を実施するフローとなります。

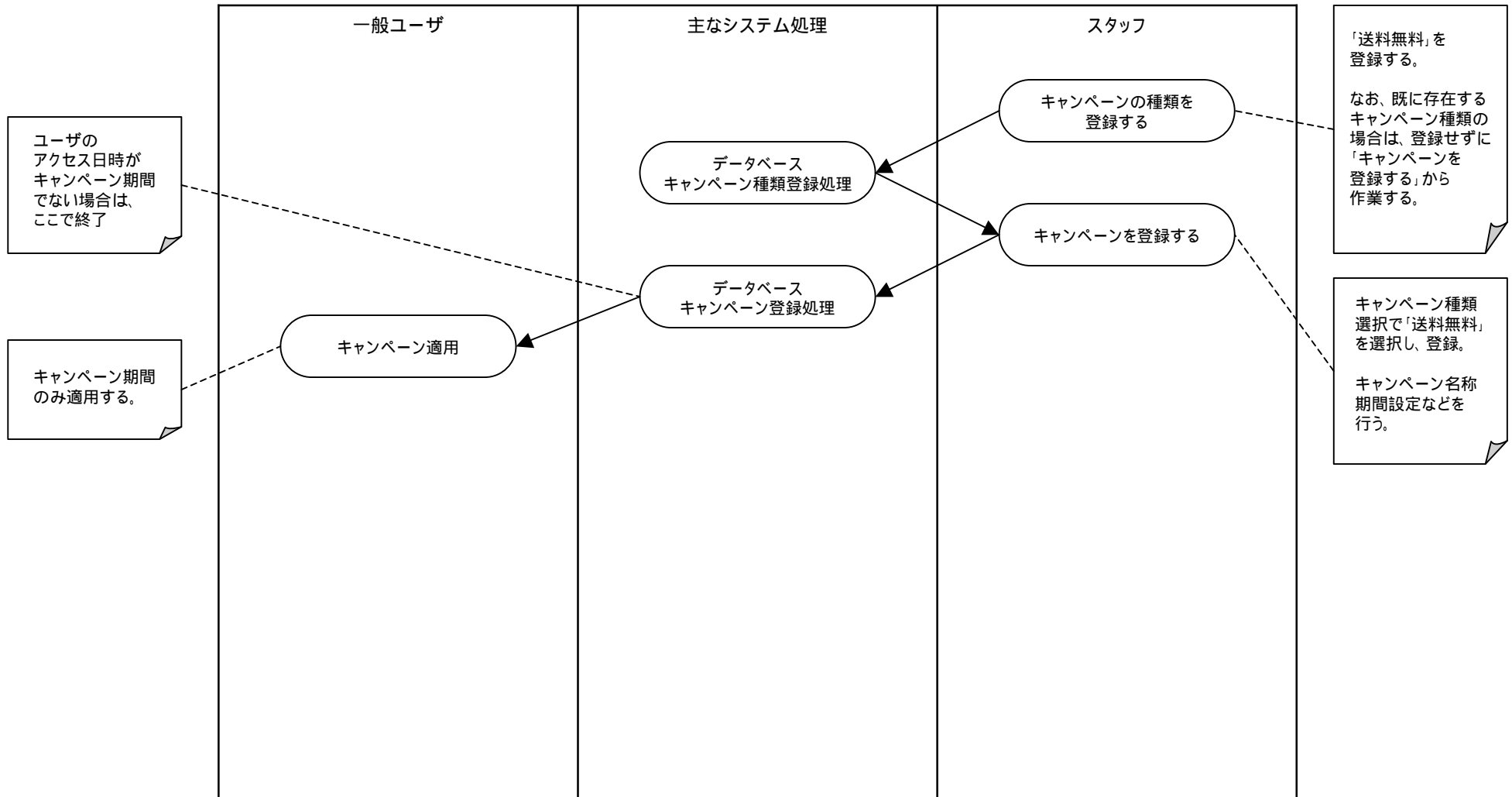

## その他

## 権限について

管理画面の権限についてです。  
管理者権限とスタッフ権限を設けることで、セキュリティを強化すると同時に、業務スタッフ担当者の変更などで、容易にアカウント変更や削除ができるようにします。  
また、各データの最新更新者も残しますので、問題等発覚の際の社内調査にも役立ちます。

権限	内容	備考
管理者権限	最高権限者となります。 基本設定のほか、スタッフのアカウントを管理することができます。 スタッフ権限のすべての操作は、管理者権限もすべて操作することができます。	1アカウントのみ
スタッフ権限	基本設定およびスタッフ管理以外の操作を行うことができます。	複数アカウント 管理者権限者が発行するアカウント

## SEO対策について

システム部分でのSEO対策となります。  
URLに「?xxx=xxx&xxx=xxx」といった、明らかにプログラムを利用したURL表記は、ロボット検索エンジンのクローラーが巡回しない可能性が高くなるため、検索プログラム等を除き、必要箇所はプログラムファイルの場合でも、スラッシュ (/) 区切りでのURLでアクセスできるように設計致します。

## 展開

公開後に考えられる追加機能等をご紹介します。

